

STANDARDNÍ DÁLKOVÝ OVLADAČ S PEVNÝM PŘIPOJENÍM

RBC-AMT32E

návod k obsluze

pro komerční účely

Vnitřní objektová jednotka

Super modulární multi-systém / Super systém s rekuperací tepla

<kazeta s rozvodem vzduchu do 4 směrů>

MMU-AP0091H, AP0121H, AP0151H, AP0181H, AP0241H,
MMU-AP0271H, AP0301H, AP0361H, AP0481H, AP0561H

<kazeta s rozvodem vzduchu do 2 směrů>

MMU-AP0071WH, AP0091WH, AP0121WH, AP0151WH, AP0181WH, AP0241WH, AP0271H,
MMU-AP0301H, MMU-AP0481WH (jen pro čínský trh)

<kazeta s jednosměrným rozvodem vzduchu >

MMU-AP0071YH, AP0091YH, AP0121YH, AP0151SH, AP0181SH, AP0241SH

<standardní typ se skrytými rozvody>

MMD-AP0071BH, AP0091BH, AP0121BH, AP0151BH, AP0181BH, AP0241BH, AP0271BH,
MMD-AP0301BH, AP0361BH, AP0481BH, AP0561BH

<typ se skrytými rozvody a vysokým statickým tlakem>

MMD-AP0181H, AP0241H, AP0271H, AP0361H, AP0481H, AP0721, AP0961H

<podstropní typ>

MMC-AP0151H, AP0181H, AP0241H, AP0271H, AP0361H, AP0481H

<typ na vysoké stěny>

MMK-AP0071H, AP0072H, AP0091H, AP0092H, AP0121H, AP0122H, AP0151H, AP0181H,
MMK-AP0241H

<podlahový stojací skříňový typ>

MML-AP0071H, AP0091H, AP0121H, AP0151H, AP0181H, AP0241H

<podlahový stojací skrytý typ>

MML-AP0071BH, AP0091BH, AP0121BH, AP0151BH, AP0181BH, AP0241BH

<podlahový stojací typ>

MMF-AP0151H, AP0181H, AP0241H, AP0271H, AP0361H, AP0481H, AP0561H

Klimatizační jednotka s digitálním invertorem

<kazeta s rozvodem vzduchu do 4 směrů>

RAV-SM564UT-E, SM804UT-E, SM1104UT-E, SM1404UT-E

<podstropní typ>

RAV-SM562CT-E, SM802CT-E, SM1102CT-E, SM1402CT-E

<typ se skrytými rozvody a vysokým statickým tlakem>

RAV-SM562BT-E, SM802BT-E, SM1102BT-E, SM1402BT-E

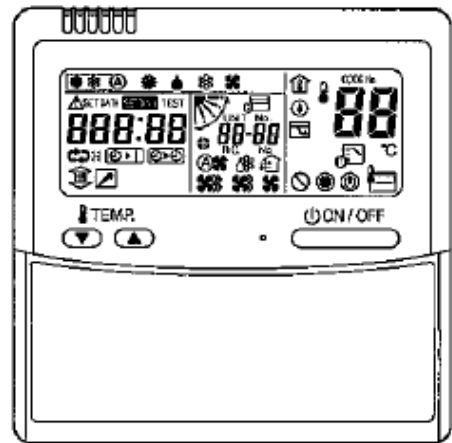

POUŽITÍ NOVÉHO CHLADIVA

Toto klimatizační zařízení je nového typu a pracuje s novým chladivem typu HFC (R410A), které nepoškozuje ozónovou vrstvu, namísto konvenčního chladiva R22.

UPOZORNĚNÍ

- Než začnete používat dálkový ovladač (RBC-AMT32E), přečtěte si prosím tento návod k obsluze.
- Informace ohledně instalace (kromě funkce dálkového ovladače) naleznete v Návodu k instalaci příslušného klimatizačního zařízení.
- Pro správné a bezpečné používání tohoto dálkového ovladače si nejdříve pozorně přečtěte tento návod k obsluze a dbejte, abyste jej zcela pochopili.
- Až si tento návod přečtete, dbejte na to, aby byl uložen tak, aby si jej kdykoli mohl přečíst kdokoli, kdo bude dálkový ovladač používat. Bude-li dálkový ovladač používat jiná osoba, zajistěte, aby jí byl návod poskytnut.

OBSAH

Bezpečnostní pokyny	2 - 3
Názvy částí dálkového ovladače	4 - 5
Správná obsluha	6 - 7
Funkce časovače	8
Nastavování směru proudění úsporný a samočistící režim	9 - 11
pokročilé nastavení	12
Údržba	13 - 17
Řešení problémů	18
	19

BEZPEČNOSTNÍ POKYNY

- Prosím přečtěte si tyto bezpečnostní pokyny pozorně ještě před instalací, abyste klimatizační zařízení instalovali správně.
- Důležité informace týkající se bezpečnosti jsou uvedeny v části „Bezpečnostní pokyny“. Dbejte na to, abyste si tuto část uschovali. Znamení a jejich významy jsou vysvětleny v následujícím popisu.

Význam symbolů



Označuje nebezpečí smrti nebo vážného úrazu osob v důsledku nesprávného zacházení.



Znamená, že může dojít pouze ke zranění (*1) nebo poškození majetku (*2) při nesprávném provedení práce

*1: „Úraz“ znamená zranění, popáleniny nebo úraz elektrickým proudem, který nevyžaduje hospitalizaci ani dlouhodobé léčení.

*2: „Poškození majetku“ znamená rozsáhlé škody na majetku nebo zničení materiálu.

- **Po dokončení instalace provozní zkouškou ověřte, že nedochází k žádným problémům, a vysvětlete zákazníkům způsob obsluhy a údržby na základě návodu k používání.**
Prosím vyzvěte zákazníky, aby si tento návod k instalaci uschovali společně s návodem k obsluze.
- **Dbejte na to, aby klimatizační zařízení instaloval odborník na instalaci s kvalifikací elektrikáře.**
Instalujete-li klimatizační zařízení neodborně sami, může dojít k úniku vody, úrazu elektrickým proudem, požáru atd.
- **Elektrické instalace by měly být provedeny osobou s kvalifikací elektrikáře v souladu s předpisy místního dodavatele elektrické energie a s návodem k instalaci. Dbejte na to, aby byl použit samostatný elektrický obvod.**
Má-li obvod použitý k napájení nedostatečnou kapacitu či je-li jeho instalace neúplná, hrozí požár nebo úraz elektrickým proudem.
- **K připojení použijte předepsané vodiče a připojte je pevně, aby nemohlo dojít k zásahu vnější síly či styku vnějšího vodiče se svorkovnicí.**
Při nedokonalém spojení či upevnění hrozí požár atd.
- **Používáte-li zvlášť prodávané výrobky, dbejte na to, abyste používali námi předepsané výrobky.**
Dbejte na to, abyste používali námi předepsané odděleně prodávané produkty, jinak může dojít k požáru, úrazu elektrickým proudem nebo úniku vody. Kromě toho instalaci klimatizační jednotky svěřte odborníkovi.
- **Povšimnete-li si na klimatizační jednotce něčeho neobvyklého (zápach spáleniny, špatné chlazení atd.), okamžitě vypněte spínač napájení, jistič od přívodu proudu a spojte se s prodejcem.**
Je-li klimatizační jednotka udržována v chodu i přes neobvyklé jevy, může dojít k poškození zařízení, úrazu elektrickým proudem, požáru atd.
- **Nedotýkejte se spínačů mokrýma rukama.**
Jinak může dojít k úrazu elektrickým proudem.
- **Při čištění klimatizační jednotky dbejte na to, aby byla vypnutá a s vypnutým spínačem napájení.**
Jinak může dojít k úrazu, protože uvnitř klimatizační jednotky je ventilátor, který se otáčí vysokou rychlostí.

NÁZVY ČÁSTÍ DÁLKOVÉHO OVLADAČE

Oddíl displeje

Na této ukázce displeje jsou pro účely vysvětlení zobrazeny všechny indikátory. Ve skutečnosti se zobrazuje pouze zvolený obsah.

- Při prvním zapnutí jističe na displeji dálkového ovladače bliká nápis **SETTING**. Během této doby probíhá automatické potvrzení typu. Vyčkejte, než údaj z displeje zmizí, a můžete dálkový ovladač používat

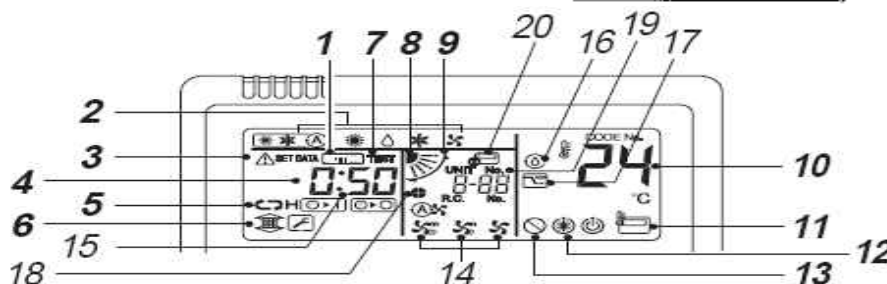
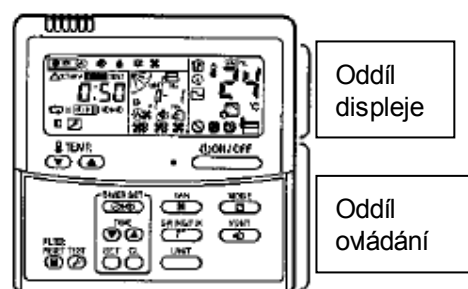

- 1. Indikátor **SETTING****
Zobrazuje se během nastavování ovladače atd.
- 2. Zobrazení výběru provozního režimu**
Zobrazuje se zvolený provozní režim
- 3. Indikátor **CHECK****
Zobrazuje se při spuštění ochrany nebo v případě problému
- 4. Zobrazení času časovače**
Zobrazuje se nastavený čas časovače.
(V případě problému se zobrazí kód chyby).
- 5. Zobrazení nastavení časovače **SET IN****
Při stisknutí tlačítka Timer SET IN se zobrazují nastavení časovače v tomto pořadí:
[OFF] → [OFF] repeat OFF timer →
[ON] → žádné zobrazení
- 6. Zobrazení filtru**
Zobrazí-li se zpráva „FILTER “, vyčistěte vzduchový filtr
- 7. Zobrazení provozní zkoušky – **TEST****
Zobrazuje se během zkušebního chodu.
- 8. Zobrazení pozice klapky (pouze u kazety s rozvodem vzduchu do 4 směrů a podstropního typu)**
Zobrazuje pozici klapky.
- 9. Zobrazení **SWING****
Zobrazuje se během pohybu klapky vzhůru/dolů.
- 10. Zobrazení nastavené teploty**
Zobrazuje se zvolené nastavení teploty.
- 11. Zobrazení čidla dálkového ovladače**
Zobrazuje se při použití čidla dálkového ovladače.
- 12. Indikátor **PRE-HEAT** (předehřívání, pouze u modelu s tepelným čerpadlem)**
Zobrazuje se při spuštění vytápění nebo během rozmrazování. Při zobrazení tohoto indikátoru se vnitřní ventilátor zastaví.
- 13. Zobrazení nefunkčnosti**
Zobrazuje se, když nefunguje žádná funkce ani při stisknutí tlačítka.
- 14. Zobrazení volby objemu vzduchu**
Zobrazuje se zvolený režim objemu vzduchu:
automatický: vysoký:
střední: nízký:
- 15. Zobrazení čísla klapky**
(například: 01, 02, 03, 04)
- 16. Funkce samočištění**
Zobrazeno během vysoušení při samočisticí funkci.
- 17. Zobrazení úsporného režimu**
Zobrazeno během úsporného režimu způsobeným dočasným výpadkem proudu na venkovní jednotce.
- 18. Zobrazení uzamčení klapky**
Zobrazuje se, když je zde jedna jednotka z uzamčenou klapkou ve skupině (zahrnuje jednu vnitřní jednotku venkovní jednotkou)
- 19. Zobrazení čísla jednotky**
Číslo vnitřní jednotky vybrané tlačítkem pro výběr jednotky nebo zobrazuje abnormalní vnitřní/venkovní jednotku.
- 20. Zobrazení centrálního ovládání**
Zobrazuje se tehdy, když se dálkový ovladač používá společně s centrálním dálkovým ovladačem atd. Je-li ovládání dálkovým ovladačem z centrálního řídicího střediska zakázáno, pak při stisknutí tlačítek bliká indikátor a změna není akceptována.
(Možnosti nastavování z dálkového ovladače se liší podle režimu centrálního ovládání. Podrobnosti naleznete v návodu k použití v části o centrálním dálkovém ovladači).

Oddíl ovládání

Požadovanou funkci zvolíte stisknutím příslušného tlačítka.

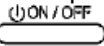
- Provozní nastavení stačí provést jednou, poté lze klimatizační zařízení spouštět pouhým stisknutím tlačítka 

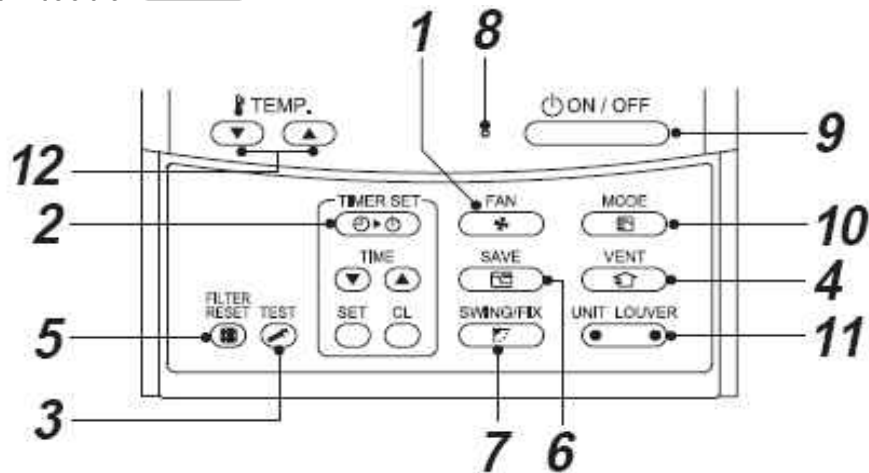

1.  **Tlačítko volby objemu vzduchu**

Volí režim požadovaného objemu vzduchu. Nelze nastavovat u typu se skrytými rozvody a vysokým statickým tlakem

2.  **Tlačítko nastavení časovače**

Tlačítko TIMER SET se používá při nastavování časovače.

3.  **kontrolní tlačítko**

Tlačítko CHECK se používá při provozní kontrole. Při běžném provozu toto tlačítko nepoužívejte.

4.  **Tlačítko ventilátoru**

Tlačítko FAN se používá v případě použití ventilátoru prodáváného běžně na trhu.

- Zobrazí-li se při stisknutí tlačítka FAN na dálkovém ovladači ikona , není ventilátor připojen.

5.  **Tlačítko vymazání indikátoru filtru**

Vymaže zobrazení FILTER 

6.  **Tlačítko funkce úspory energie**

Používá se pro funkci úspory energie.

7.  **Směr proudění a SWING**

Nastavuje automatické přestavování a úhel klapky.

- Tato funkce není k dispozici u standardního typu se skrytými rozvody, typu s vysokým statickým tlakem, stojacího podlahového skříňového typu, stojacího podlahového skrytého typu a typu s úzkými rozvody.

8. **Provozní kontrolka**

Kontrolka svítí během chodu. Při vypnutí kontrolka zhasne.

Při funkci ochrany nebo při neobvyklém nastavení času kontrolka bliká.

9.  **Tlačítko zapnutí/vypnutí**

Stisknutím tlačítka se zařízení uvede do chodu a opětovným stisknutím se vypne.

Při vypnutí zhasne provozní kontrolka a zmizí veškerá zobrazení z displeje.

10.  **Tlačítko volby provozního režimu**

Tímto tlačítkem se volí požadovaný provozní režim.

11.  **Tlačítko pro výběr jednotky/klapky**

Vybírá číslo jednotky(vlevo) a číslo klapky(vpravo).

unit:



Vybírá vnitřní jednotku, když nastavujete směr proudění, pokud je více vnitřních jednotek ovládáno jedním dálk. ovladačem.

louver:

Vybírá klapku, když nastavujete zámek klapky nebo nastavujete nezávislý směr proudění.

12. **Tlačítko nastavení teploty**

Tímto tlačítkem se nastavuje teplota v místnosti. Požadovanou teplotu nastavíte stiskem tlačítek

 nebo 

Čidlo dálkového ovladače

Za obvyklých podmínek teplotu snímá teplotní čidlo (TEMP) vnitřní jednotky. Lze také snímat teplotu v okolí dálkového ovladače. Podrobnosti se dozvíte od prodejce, u nějž jste zakoupili svoje klimatizační zařízení.

- V případě, že jeden dálkový ovladač ovládá vícero vnitřních jednotek, je funkce nastavování při řízení skupin nedostupná.

SPRÁVNÁ OBSLUHA

Podle níže uvedeného návodu postupujte při prvním spuštění klimatizační jednotky nebo při změně hodnoty SET DATA. Následně již stačí spouštět funkci zobrazenou na dálkovém ovladači pouhým stiskem tlačítka .

Příprava

Zapnutí hlavního spínače napájení anebo jističe

- Při zapnutí přívodu proudu se na displeji dálkového ovladače zobrazí oddělovací čára.
- * Po zapnutí přívodu proudu dálkový ovladač nepřijímá žádné nastavení po dobu zhruba 1 minuty – nejedná se však o poruchu.

DŮLEŽITÉ

- Klimatizační zařízení obsluhujte pouze pomocí tlačítka  - nevypínejte hlavní přívod proudu ani jistič.
- Nevypínejte jistič za chodu klimatizačního systému.
- Po delší době nečinnosti klimatizačního systému jistič zapínejte nejméně 12 hodin před spuštěním zařízení.

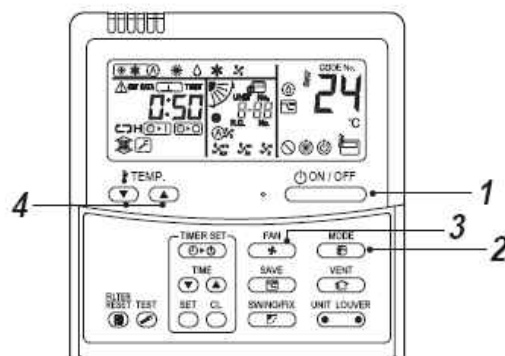



Zapnutí

1. **Stiskněte tlačítko** .
Rozsvítí se provozní kontrolka a zařízení se zapne.

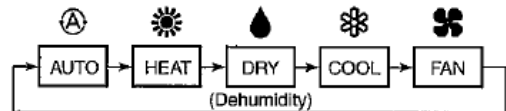





2. **Pomocí tlačítka**  **zvolte provozní režim.**
Rozsvítí se provozní kontrolka a zařízení se zapne. Po jednom stisknutí tlačítka se na displeji vystřídá zobrazení uvedené napravo.

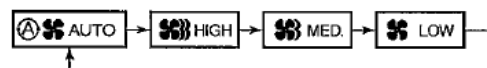

- Režim „DRY“  (odvlhčení) není možný u zařízení se skrytými rozvody a vysokým statickým tlakem.

3. **Pomocí tlačítka**  **zvolte objem vzduchu.**
Po jednom stisknutí tlačítka se na displeji vystřídá zobrazení uvedené napravo.



- Při nastavení objemu vzduchu na hodnotu „AUTO“  se objem vzduchu liší podle teploty v místnosti.
- V režimu „DRY“  se zobrazí „AUTO“  a objem vzduchu je nízký (LOW).
- Pokud v režimu vytápění není teplota v místnosti při nastavení LOW  dostatečná, zvolte nastavení MED.  nebo HIGH .
- Teplotní čidlo snímá teplotu v blízkosti vstupu vzduchu do vnitřní jednotky. Teplota se proto mírně liší od teploty v místnosti v závislosti na způsobu instalace. Kritériem pro teplotu v místnosti je nastavená hodnota. (V režimu FAN nelze zvolit automatickou rychlost proudění)
- Nastavení objemu vzduchu není možné u typu se skrytými rozvody a vysokým statickým tlakem, zobrazí se pouze rychlost proudění HIGH .

4. **Pomocí tlačítka** TEMP.  **nebo** TEMP.  **nastavte teplotu.**

Vypnutí

Stiskněte tlačítko .

Kontrolka zhasne a zařízení se zastaví.

V režimu COOL, DRY nebo AUTO (chlazení) ventilátor běží ještě 10 minut (nebo více) z důvodu samočištění jednotky.

Režim AUTO

- Jednotka sama mění nastavení (chlazení, topení nebo ventilátoru) dle vnitřní teploty.
- Pokud režim AUTO nevyhovuje, můžete si sami změnit nastavení na ovladači.

Režim chlazení

- chlazení začne cca 1 minutu po nastavení režimu.

Režim topení

- režim topení se vybírá v závislosti na pokojové teplotě a začíná cca 3 až 5 minut po nastavení režimu.
- Když režim topení vypne, ventilátor může ještě cca 30 vteřin běžet.
- Když dosáhnete požadované teploty v místnosti, venkovní jednotka vypne, slabý vítr vychází and objem vzduchu nepřiměřeně klesne.
Během odmrazování, ventilátor zastaví, tak že nevychází studený vzduch.
("HEAT READY"  je zobrazeno)
- Když teplota v místnosti dosáhne nastavené teploty, zatímco venkovní jednotka stojí, vnitřní jednotka vypouští velmi malé množství vzduchu.

POZNÁMKA

Když restartujete po vypnutí



Když restartujete režim hned po vypnutí, jednotka nepracuje cca 3 minuty z důvody ochrany zařízení.

8°C režim (pro předehřátí objektu) – pro 4-cestné kazetové jednotky

Jednotka může udržovat teplotu okolo 8°C in režimu vytápění.

8°C režim vytápění vyžaduje nastavení na dálkovém ovladači. Zeptejte se svého montéra nebo prodejce na nastavení podle instalačního manuálu vnitřní jednotky.

Zapnutí

1. Nastavte teplotu na 18°C v režimu topení pomocí tlačítka TEMP. 
2. Nastavte teplotu na 8°C stiknutím tlačítka TEMP.  po dobu nejméně 4 sekund.

Vypnutí

1. Nastavte teplotu na 18°C pomocí tlačítka TEMP. 
- Jednotka se vrátí do režimu vytápění. Poté vyberte požadovanou teplotu a režim.

Upozornění

Nenechávejte klapku ve vodorovné pozici během režimu 8°C, snižujete tím výkonost vytápění.

POZNÁMKA

- Teplota vzduchu je nižší než při normálním režimu vytápění.
- Pokojová teplota nemusí být udržována rovnoměrně, záleží na umístění dálkového ovladače.
- Pokojová teplota nemusí dosáhnout 8°C, záleží na velikosti místnosti a instalačních podmínkách.
- Nastavení pro množství vzduchu a směr je možné během režimu vytápění 8°C.

Režim 8°C je zrušen v následujících případech.

Když vypnete režim pomocí tlačítka 

Když vyberete jiný režim pomocí tlačítka 

Když nastavení teploty nebo režim je změněn nebo režim je zapnut/vypnut pomocí dálkového nebo centrálního ovladače.

- Pokud máte jeden nebo více modelů připojených ve stejné skupině, režim 8°C není možný.

FUNKCE ČASOVAČE

Lze nastavit jeden ze tří následujících režimů funkce časovače (až na 168 hodin).

Čas vypnutí (OFF timer): Zařízení se vypne, když na hodinách nastane nastavený čas.
Opakované vypnutí (repeat OFF timer): Zařízení se vypne pokaždé po uplynutí nastavené doby.

Čas zapnutí (ON timer): Zařízení se zapne, když na hodinách nastane nastavený čas.

Funkce časování

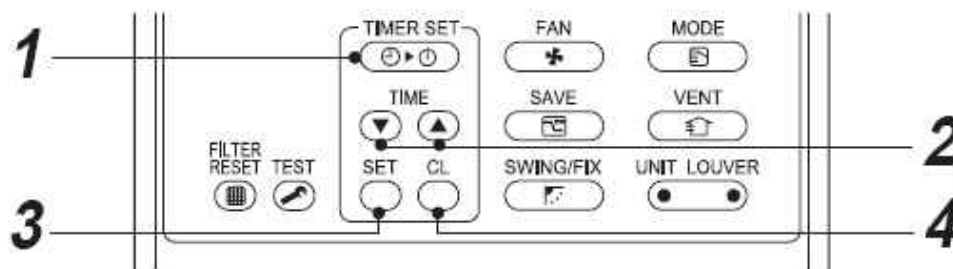

1. Stiskněte tlačítko **TIMER SET**.

- Zobrazení časovače (typ) se změní s každým stiskem tlačítka.
- Na displeji blikají ikony času a **SETTING**



2. Stisknutím tlačítka **TIME** zvolte funkci nastavení času (**SET TIME**)

Každým stiskem tlačítka **TIME** se nastavený čas zvyšuje o 0,5 hodiny (30 minut).

Při nastaveném času přesahujícím 24 (24 hodin) se nastavení času zvyšuje po celých hodinách.

Maximální nastavený čas je 168 (168 hodin).

Na dálkovém ovladači se nastavený čas zobrazuje číslicemi pro dobu od 0,5 hod. po 23,5 hod. (*1) a nad 24 hod. (*2) se zobrazuje jako počet dnů a čas.

Každým stiskem tlačítka **TIME** se nastavený čas snižuje o jednotku 0,5 hodiny (30 minut) (od 0,5 hod do 23,5 hod.) nebo o celou hodinu (od 24 hod. do 168 hod.).

Příklad zobrazení na dálkovém ovladači

- V případě 23,5 hod (*1)

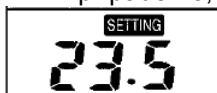

- V případě 34 hod (*2)

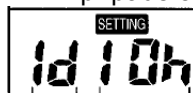

dny *a hodiny *b

*a: představuje den (24 hod.)

*b: představuje 10 hodin (celkem 34 hodin)

2. Stiskněte tlačítko **SET**

- Ikon **SETTING** zmizí a na displeji se objeví ikona **ON/OFF** nebo **ON/OFF** (Při nastavení „ON timer“ se zobrazí čas, a jakmile nastavený čas nastane, zmizí všechny ostatní údaje kromě „ON“.)

Ukončení práce s funkcí časování

4. Stiskněte tlačítko **CL**

- Zobrazení **TIMER** zmizí.

UPOZORNĚNÍ

- Jakmile se zařízení vypne poté, co nastal přednastavený čas, po stisku tlačítka **ON/OFF** se obnoví funkce „Repeat OFF“, která zařízení opět vypne po dosažení nastaveného času

NASTAVOVÁNÍ SMĚRU PROUDĚNÍ

Chcete-li zvýšit účinek chlazení nebo vytápění, dbejte na to, aby byla klapka výpusti nastavena při chlazení či vytápění vždy v odlišném směru.
Pro vzduch je typické, že chladný vzduch se hromadí vespod a teplý vzduch nahoře.



Při chlazení nastavte žaluzie vodorovně.

Při chlazení s výpustí nastavenou směrem dolů se výstupní strana žaluzií orosí a na podlahu mohou odkapávat kapky.

DŮLEŽITÉ

- Při vytápění s výpustí nastavenou horizontálně se může v místnosti zvyšovat nerovnoměrné rozložení teplot.

Kazeta s rozvodem vzduchu do 4 směrů,
podstropní typ

- Při vypnutí klimatizace se výstupní klapka automaticky nastaví směrem dolů.
- Je-li klimatizační jednotka připravena k vytápění, výstupní klapka je nastavena směrem nahoru.

Průběžné přestavování klapky („swing“) začne po vymazání stavu „připraveno k vytápění“, ale na displeji dálkového ovladače se zobrazí ikona **SWING** i tehdy, jestliže je skutečný stav „připraveno k vytápění“.

[Během chlazení]

Nastavte výstupní klapku vodorovně.

[Během vytápění (pouze pro typ s tepelným čerpadlem)]

Nastavte výstupní klapku směrem dolů.

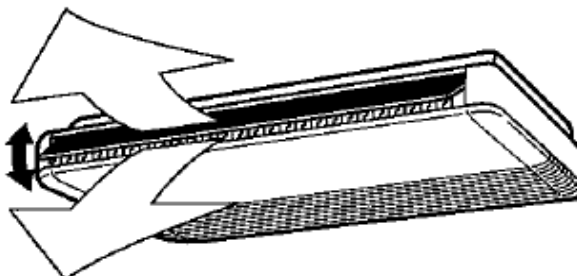
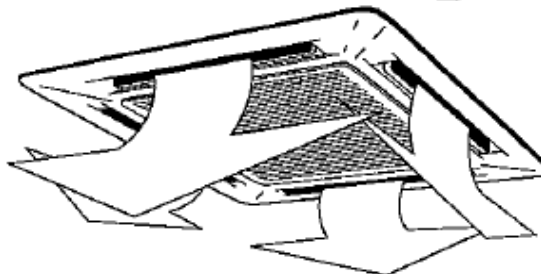
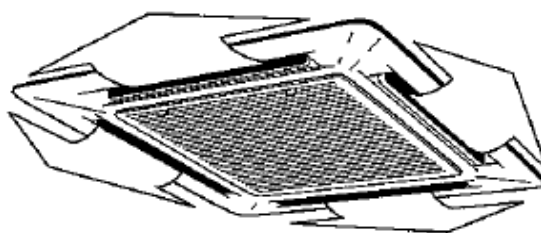

Jak nastavit směr proudění vzduchu

Stiskněte tlačítko .

1. S každým stiskem tlačítka se změní směr proudění vzduchu.

Při funkci vytápění

Nastavte výstupní klapku směrem dolů.
Nastavíte-li ji nahoru, nemusí se teplý vzduch dostat k zemi.



Při funkci chlazení / nasucho

Nastavte výstupní klapku směrem nahoru.
Nastavíte-li ji dolů, může se výstup orosit nebo z něj může odkapávat vlhkost.

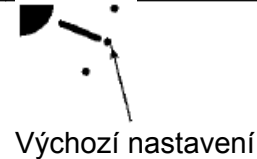

Spuštění funkce „swing“

1. Stiskněte tlačítko 
Nastavte směr výstupní klapky do nejnižší polohy a stiskněte tlačítko  znovu.

- Zobrazí se ikona **SWING**  a směr vzduchu se automaticky mění – vzhůru / dolů.
V případě, že jeden dálkový ovladač ovládá vícero vnitřních jednotek, lze navolit každou vnitřní jednotku a nastavit pro ni směr proudění vzduchu.

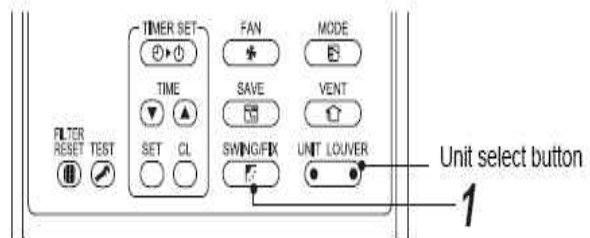

Vypnutí funkce „swing“

1. Stiskněte tlačítko  znovu během pohybu výstupní klapky.

- Výstupní klapku lze zastavit v požadované poloze. Poté lze opět nastavit směr vzduchu z nejvyšší polohy stisknutím tlačítka .
- Je-li výstupní klapka vzduchu nastavena směrem dolů při chlazení/sušení, nezastaví se. Zastavíte-li během pohybu výstupní klapku směřující dolů, zastaví se ve chvíli, kdy dosáhne 3. polohy shora.

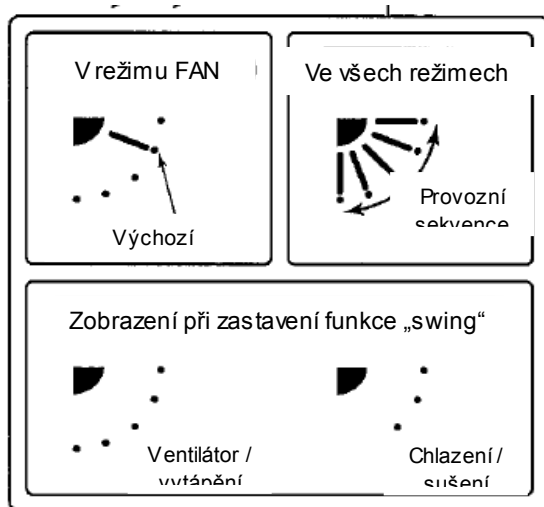

 tlačítko

- Chcete-li nastavit směr proudění individuálně, stiskněte tlačítko , a zobrazí se číslo každé vnitřní jednotky v rámci řízení skupiny.

Poté nastavte směr proudění vzduchu u zobrazené jednotky.

- Nezobrazí-li se nic, lze všechny vnitřní jednotky ovládat sdruženě.
 - S každým stisknutím tlačítka  se zobrazení na displeji změní – viz obrázek.

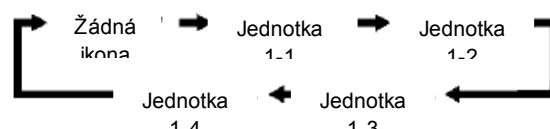

V závislosti na tvaru nebo uspořádání místnosti lze chladný vzduch a teplý vzduch rozvádět do dvou nebo tří směrů. Podrobnosti vám sdělí prodejce.

Jak nastavit směr proudění individuálně

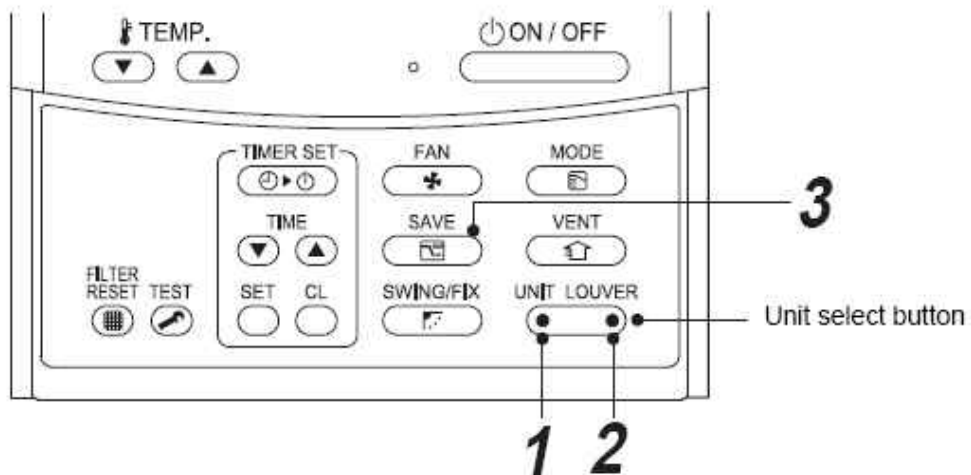

1. Vyberte vnitřní jednotku pomocí tlačítka **UNIT LOUVER** (levá strana tlačítka) během režimu.

Vnitřní jednotka se změní s každým stisknutím tlačítka.

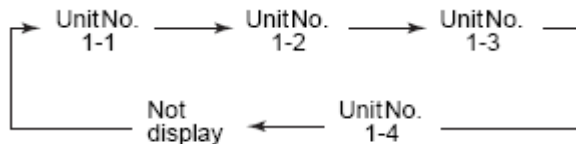

Když se nezobrazí žádná jednotka, všechny jednotky jsou vybrány.

2. Vyberte klapku, kterou chcete nastavit pomocí tlačítka **UNIT LOUVER** (pravá strana tlačítka)

Pokaždé, když stisknete tlačítko, zobrazí se na ovladači následující:



Když se nezobrazí žádné číslo, všechny 4 klapky jsou vybrány.

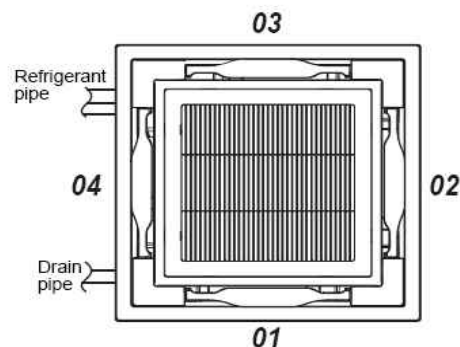
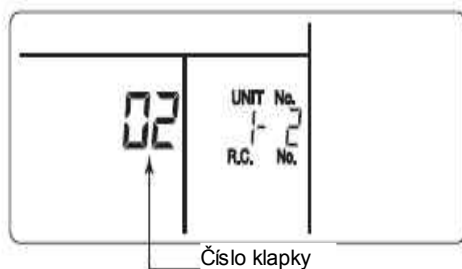

3. Určení směru foukání na vybrané klapce pomocí tlačítka **SWING/FIX**

Při každém stisknutí tlačítka se zobrazí následující:

Během chlazení (vysoušení) 4 a 5 není zobrazena.

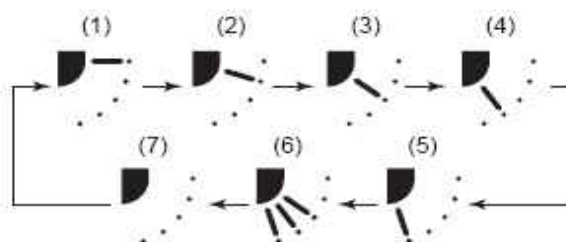

Jak spustit úsporný režim

Zmáčkní tlačítko  během provozu.

Jednotka spustí úsporný režim.



se objeví na displeji.

Pro vypnutí úsporného režimu stiskni .



zmizí.

POZNÁMKA

- Pokud máte spuštěné ještě další spotřebiče, tak abyste se vyhnuli výpadku proudu, tak doporučujeme spustit úsporný režim. Samozřejmě můžete použít úsporný režim i pro úsporu energie.
- Úsporný režim spotřebuje méně energie, ale nemusí vytopit/vychladit místnost tak jako normální režim. (Maximální běžný výkon je limitován na 75%(tovární nastavení) normálního režimu)
- Pro nastavení úsporného režimu se podívejte „Jak nastavit úsporný režim“ v pokročilém nastavení.
- Dokud provoz nezačne/neskončí, nezmění se režim nebo se neresetuje úsporný režim, tak jednotka běží na úsporný režim.

Samočistící režim

Tato funkce je poskytována proto, aby vnitřní jednotka vysušila po provozu v režimu chlazení/vysoušení/AUTO(chlazení).

Čas samočištění je různý dle času použití jednotky.

Čas provozu chlazení/vysoušení/AUTO	Čas samočištění
Méně než 10 minut	Bez samočištění
10 minut až 1 hodina	1 hodina
Více než 1 hodina	2 hodiny

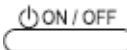

“” je zobrazeno na ovladači během samočistící funkce.

Pro zastavení, stiskněte dvakrát  tlačítko.

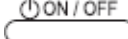

VAROVÁNÍ

- V některých režimech ventilátor běží i po stisknutí tlačítka .
- To je normální situace, jelikož probíhá samočištění.
- Klapky jsou lehce pootvřeny během samočištění a zavřou se, když samočištění skončí.
- Provozní světlo (LED dioda) nesvítí během samočištění.
- Samočistící režim nevyčistí pokoj nebo neodstraní zašlou špínu na vnitřní jednotce.
- Pro zrušení samočistící funkce, kontaktujte prodejce.

POKROČILÉ NASTAVENÍ

Jak nastavit typ klapky – pro 4-cestné kazetové jednotky

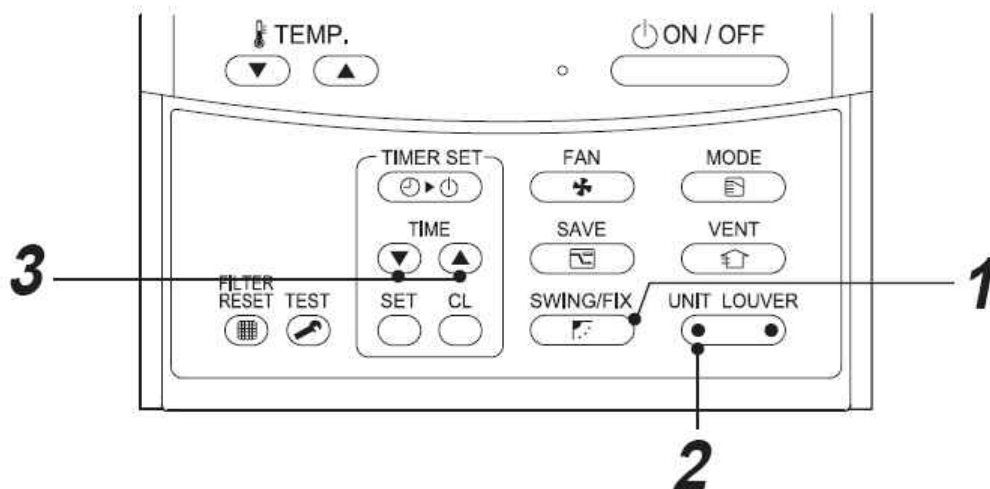

1 stiskni  nejméně na 4 vteřiny, když jednotka nepracuje.

SETTING se objeví a čísla blikají.

2 Vyberte vnitřní jednotku stisknutím tlačítka  (v levé části).

Pokaždé, jak stisknete tlačítko, se čísla změní v následujícím pořadí:

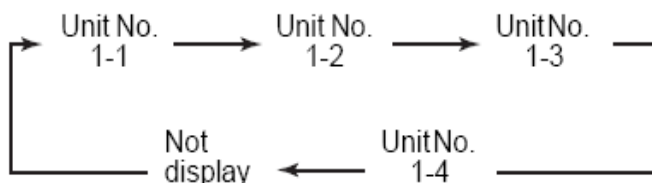

Ventilátor a klapky ve vybrané jednotce začnou pracovat.

3 Vyber klapku pomocí tlačítek 

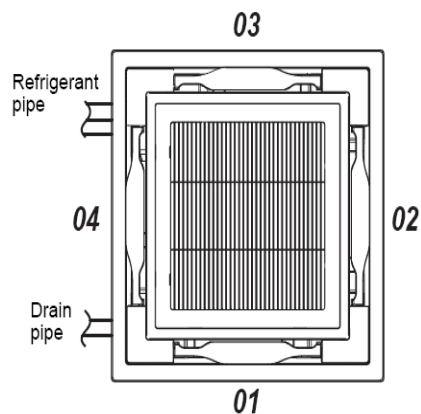
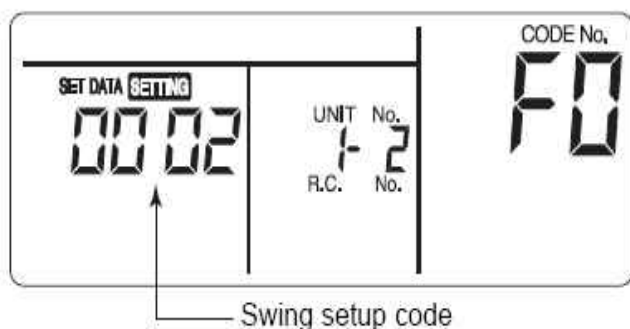

Kód nastavení	Pohyb klapek
0001	standární(tovární)
0002	duální
0003	cyklický

* nenastavujte 0000, můžete způsobit poruchu klapek.

Standardní pohyb – všechny klapky se pohybují stejným směrem.

Duální pohyb – klapka 01 a 03 jdou jedním směrem a 02 a 04 opačným směrem.(když je klapka 01 směrem dolů, klapka 02 je vodorovně)

Cyklický pohyb – všechny klapky se pohybují nezávisle v určitém čase.

4 Stiskněte tlačítko 

5 Pro dokončení nastavení stiskněte tlačítko 

Jak nastavit zámek klapky (žádný pohyb) – pro 4-cestné kazetové jednotky

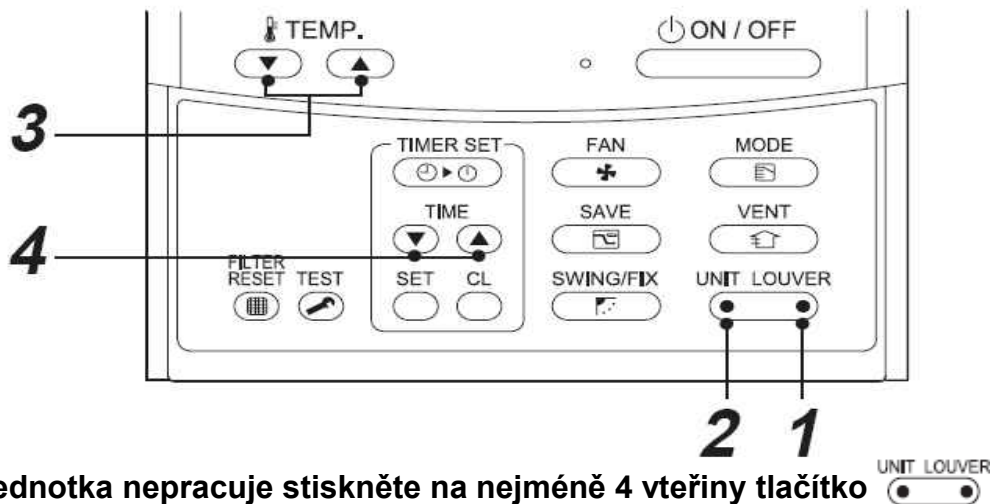

1 když jednotka nepracuje stiskněte na nejméně 4 vteřiny tlačítko  (v pravé části).

SETTING se objeví a čísla začnou blikat.

2 Vyberte vnitřní jednotku stisknutím tlačítka  (v levé části).

Při každém stisknutí se objeví čísla v následujícím pořadí

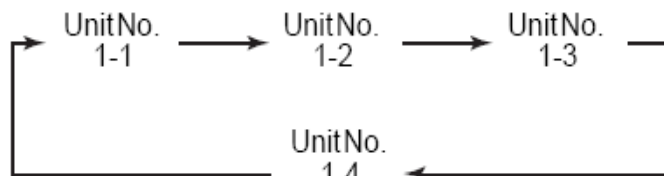

Ventilátor a klapky vybrané jednotky začnu pracovat.

3 Stiskni tlačítka **TEMP.**   pro výběr klapky.

Vybraná klapka se začne pohybovat.



4 Vyber směr proudění klapky, která se nemá pohybovat pomocí tlačítek

TIME  

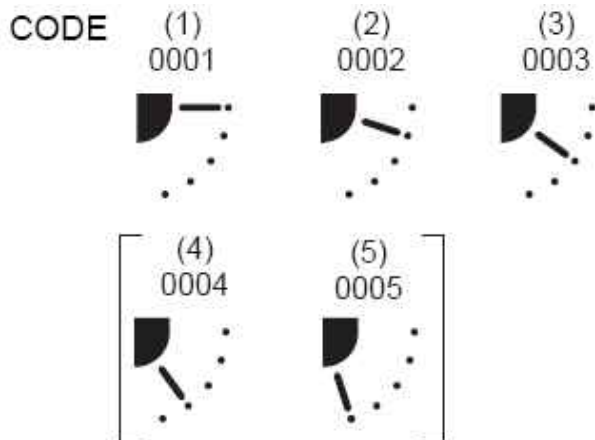

UPOZORNĚNÍ

Při vybrání pozice 4 nebo 5 může jednotka kapat během režimu chlazení.

5 Pro potvrzení nastavení stiskněte tlačítko

Když nastavení potvrdíte, objeví se  (pro nastavení další jednotek opakujte od kroku 2, pro nastavení klapek na stejné jednotce opakujte od kroku 3)

6 Pro dokončení nastavení stiskni tlačítko

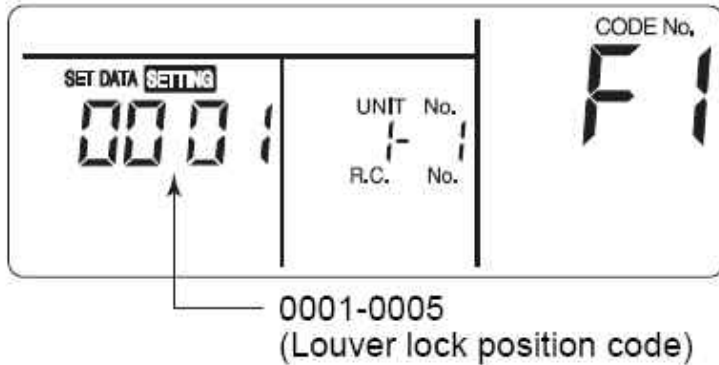

Číslo klapky je zobrazeno F1, F2 na ovladači, což nám ukazuje, že jsme vybrali klapku 01 a 02.

POZNÁMKA

I když jsou klapky uzamčeny, pohybují se v určitých případech:

- když se jednotka zastavuje
- na začátku režimu vytápění
- během režimu odmrazování
- když pokojová teplota dosáhne nastavené teploty

Jak zrušit zámek klapky – 4-cestné kazet.jed.

Nastav směr proudění na 0000 v kroku 4.
Ostatní kroky jsou stejné jako v předchozím návodu.
Když je nastavení dokončeno, zmizí symbol 

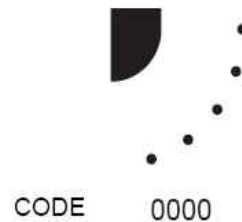

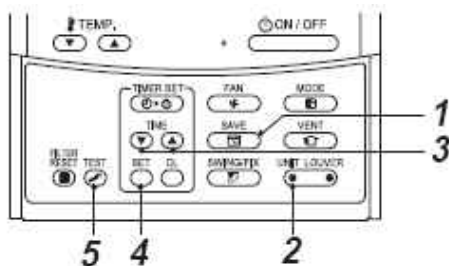

Jak nastavit úsporný režim

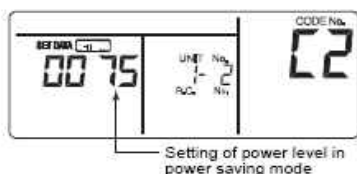

3 Nastav si úsporný režim pomocí tlačítek TIME

Každým stisknutím se změní hodnota o 1% v rozmezí od 100 do 50%.
Tovární nastavení je 75%.



1 Když jednotka nepracuje stiskněte po dobu nejméně 4 sekund tlačítko 
Objeví se **SETTING** a čísla začnou blikat.

2 Vyberte vnitřní jednotku pomocí tlačítka  (levé části).

Při každém stisknutí se číslo jednotky změní v následujícím pořadí:

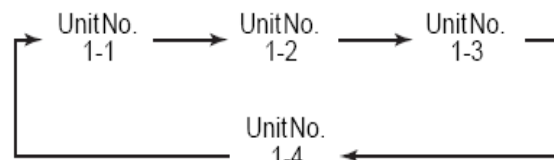

4 Stiskněte tlačítko 

5 pro dokončení stiskněte tlačítko 

INFORMACE

- Při chlazení s výdechem nastaveným směrem dolů se může povrch skříně nebo vodorovná klapka orosit a může dojít k odkapávání vlhkosti.
- Při vytápění s výpustí nastavenou horizontálně se může v místnosti zvyšovat nerovnoměrné rozložení teplot.
- Nepohybujte vodorovnou klapkou přímo rukama, jinak dojde k problému. Směr vodorovné klapky zvolte pomocí spínače ovládní klapky na dálkovém ovladači. Vodorovná klapka se nezastaví okamžitě po stisku spínače. Chcete-li upravit polohu zastavení, tiskněte spínač.

Kazeta s rozvodem do 2 směrů, jednosměrná kazeta, podlahový stojací typ, vysoký nástěnný typ

[Chlazení]

Použijte výstupní klapku s vodorovným nastavením

[Vytápění (pouze typ s tepelným čerpadlem)]

Použijte výstupní klapku s nastavením dolů.

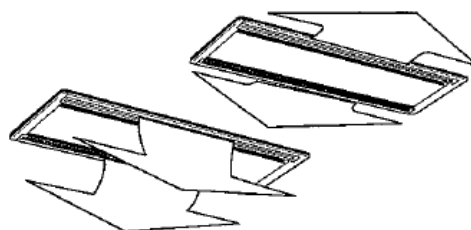

Kazeta s jednosměrným rozvodem

Nastavení směru proudění vzduchu vzhůru / dolů

[Chlazení]

Při chlazení použijte výstupní klapku s vodorovným nastavením, aby se chladný vzduch rozptyloval po celé místnosti.

[Vytápění (pouze typ s tepelným čerpadlem)]

Při vytápění použijte výstupní klapku s nastavením dolů, aby teplý vzduch proudil k podlaze.

Nastavení směru proudění vzduchu doleva / doprava

Chcete-li změnit směr proudění doprava nebo doleva, nastavte svislou mřížku uvnitř výdechové klapky do požadovaného směru.

Nastavení směru vzduchu a přestavování klapky

Viz popis pro kazetu s rozvodem vzduchu do 2 směrů.

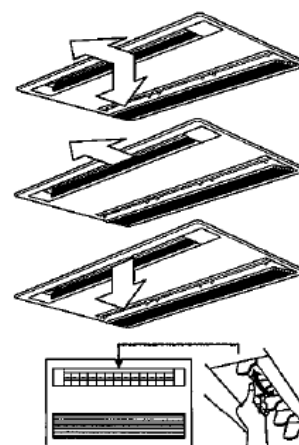

Nastavení směru vzduchu doprava / doleva

Chcete-li změnit směr výdechu vzduchu doprava nebo doleva, nastavte svislou klapku za vodorovnou klapkou do požadované polohy.

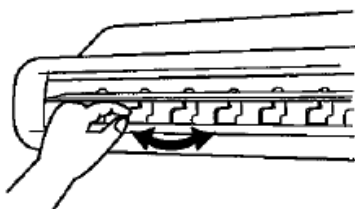

INFORMACE

- Při chlazení s výdechem nastaveným směrem dolů se může povrch skříně nebo vodorovná klapka orosit a může dojít k odkapávání vlhkosti
- Při vytápění s výpustí nastavenou horizontálně se může v místnosti zvyšovat nerovnoměrné rozložení teplot

Vysoký nástěnný typ

Nastavování směru proudění vzhůru / dolů

[Chlazení]

Při chlazení použijte vodorovnou výstupní klapku s vodorovným nastavením, aby se chladný vzduch rozptyloval po celé místnosti.

[Vytápění (pouze typ s tepelným čerpadlem)]

Při vytápění použijte vodorovnou výstupní klapku s nastavením dolů, aby teplý vzduch proudil k podlaze.

DŮLEŽITÉ

- Při chlazení s výdechem nastaveným směrem dolů se může povrch skříně nebo vodorovná klapka orosit a může dojít k odkapávání vlhkosti
- Při vytápění s výpustí nastavenou horizontálně se může v místnosti zvyšovat nerovnoměrné rozložení teplot
- Nepohybujte vodorovnou klapkou přímo rukama, jinak dojde k problému. Směr vodorovné klapky zvolte pomocí spínače ovládání klapky na dálkovém ovladači. Vodorovná klapka se nezastaví okamžitě po stisku spínače. Chcete-li upravit pozici zastavení, stiskněte spínač

Nastavení směru proudění vzduchu doleva / doprava

Chcete-li změnit směr proudění doprava nebo doleva, nastavte svislou klapku uvnitř vodorovné klapky do požadovaného směru.

Nastavení směru vzduchu a přestavování klapky
Viz popis pro kazetu s rozvodem vzduchu do 2 směrů.

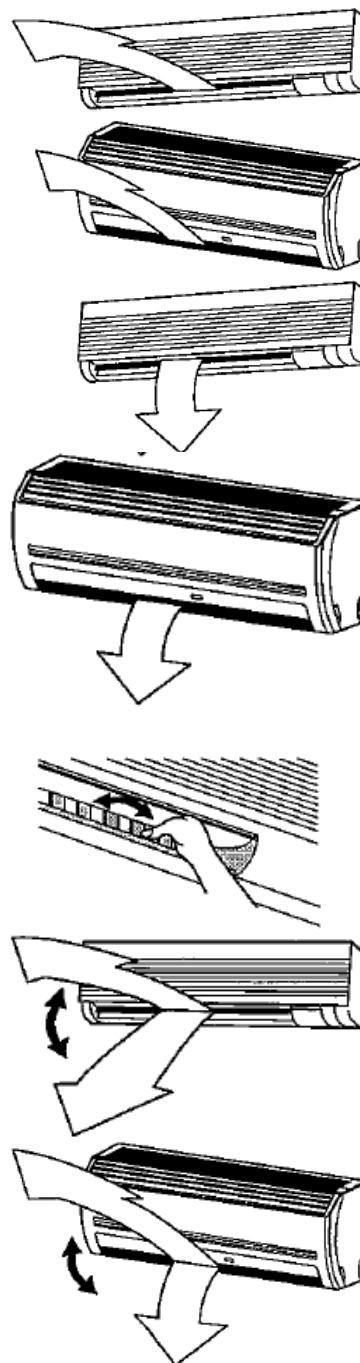

Stojací podlahový typ

Nastavování směru proudění vzhůru / dolů

[Chlazení]

Při chlazení nastavte klapku rukama a použijte ji s vodorovným výdechem, aby se chladný vzduch rozptyloval po celé místnosti.

[Vytápění (pouze typ s tepelným čerpadlem)]

Při vytápění nastavte klapku rukama a použijte vodorovnou výstupní klapku s nastavením dolů, aby teplý vzduch proudil k podlaze.

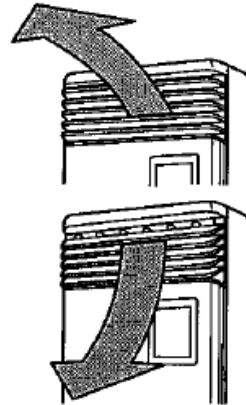

Nastavení směru proudění vzduchu doleva / doprava

[V případě nastavení nesymetrických směrů proudění]

Lehce nadzdvihněte svislou klapku, nasměrujte ji do požadovaného směru a snižte ji.

V tomto případě nepoužívejte funkci Swing.

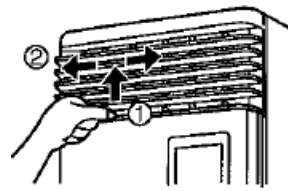

V tomto případě nepoužívejte funkci Swing

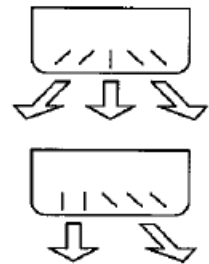

ÚDRŽBA

Čištění vzduchového filtru

- Zobrazí-li se na displeji dálkového ovladače hlášení [FILTER], proveďte údržbu vzduchového filtru.
- Zanesením vzduchového filtru se snižuje chladicí / topný účinek.

DŮLEŽITÉ

Dbejte na to, aby byl hlavní spínač napájení před započítím údržby vypnut.

- **Prosím nepokoušejte se provádět každodenní údržbu anebo čištění filtru sami.** Čištění vzduchového filtru a dalších součástí vyžaduje nebezpečnou práci ve výškách. Proto si tyto práce nechejte provést servisním technikem. Nezkoušejte je provádět sami.

ŘEŠENÍ PROBLÉMŮ

Potvrzení a kontrola

Dojde-li u klimatizačního zařízení k problému, zobrazí se na displeji dálkového ovladače kontrolní kód a číslo příslušné vnitřní jednotky. Kontrolní kód se zobrazuje pouze za chodu. Zmizí-li zobrazení, pracujte s klimatizačním zařízením podle níže uvedeného postupu „Potvrzení historie chyb“.

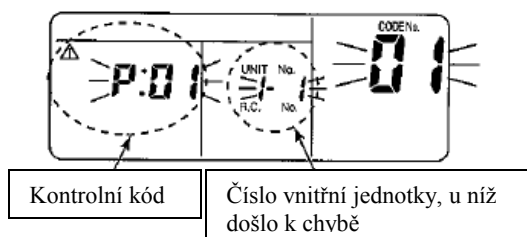

Potvrzení historie chyb

Dojde-li u klimatizačního zařízení k problému, lze historii problému potvrdit pomocí následujícího postupu (historie problémů se uchovává v paměti do počtu 4 případů). Historii lze potvrdit jak za chodu, tak při vypnutém zařízením.

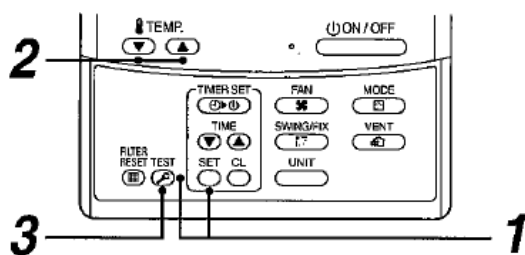

Krok	Popis	
1	<p>Stiskněte tlačítka a současně a přidrže je po dobu 4 sekund nebo déle; zobrazí se následující hlášení.</p> <p>Zobrazí-li se hlášení [Service check], zařízení je nastaveno na režim historie problémů.</p> <ul style="list-style-type: none"> • V okénku CODE No. se zobrazí [01: pořadí problému v historii]. • V okénku CHECK se zobrazí [kontrolní kód] • Pod číslem jednotky UNIT No. se zobrazí [adresa vnitřní jednotky, kde k chybě došlo]. 	
2	<p>Každým stisknutím tlačítek používaných k nastavování teploty se postupně zobrazují případy problémů zaznamenaných v paměti. Čísla v části CODE No. označují číslo případu [01] je nejnovější, [04] je nejstarší.</p> <p>UPOZORNĚNÍ</p> <p>Dbejte na to, abyste nestiskli tlačítko , jinak se celá historie poruch vnitřní jednotky vymaže.</p>	
3	<p>Po potvrzení stiskněte tlačítko , čímž se navrátíte do obvyklého režimu zobrazení.</p>	

1. Potíže prověřujte výše uvedeným postupem.
2. Opravy a údržbu klimatizačního zařízení svěřte autorizovanému prodejci nebo kvalifikovaným technikům (údržbářům).
3. Další podrobnosti o funkčních kódech jsou vysvětleny ve služební příručce.

